

Fisch

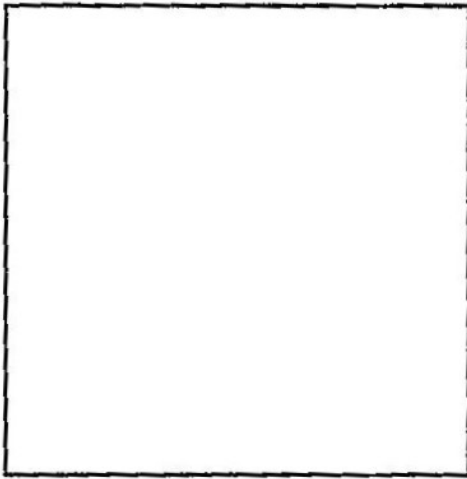

1 Beginne mit der weißen Seite nach oben.

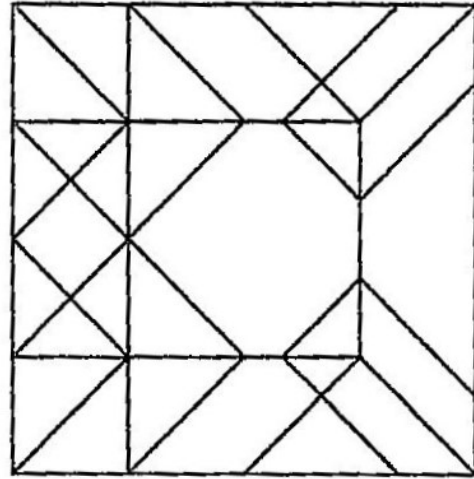
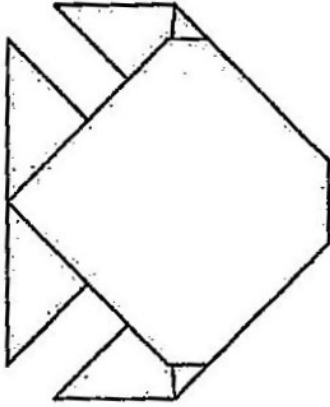
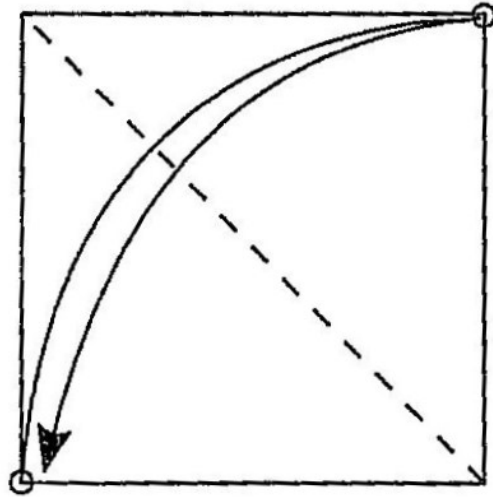

2 Falte und entfalte in der Hälfte diagonal.

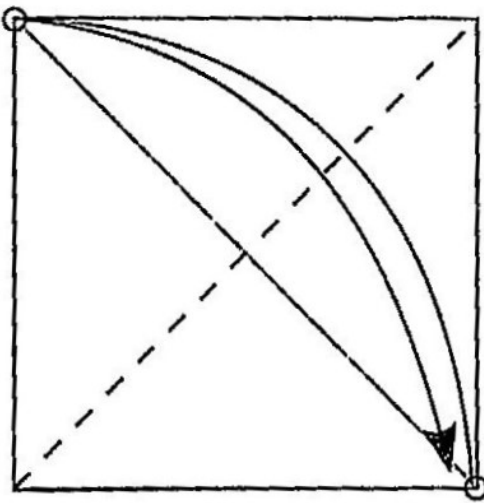

3 Falte diagonal in der Hälfte in die andere Richtung.

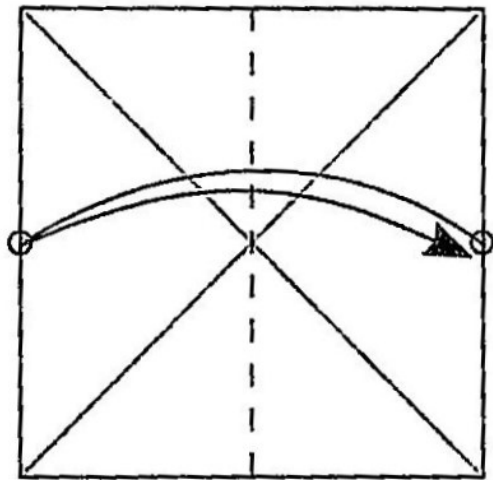

4 Falte und entfalte senkrecht in der Hälfte.

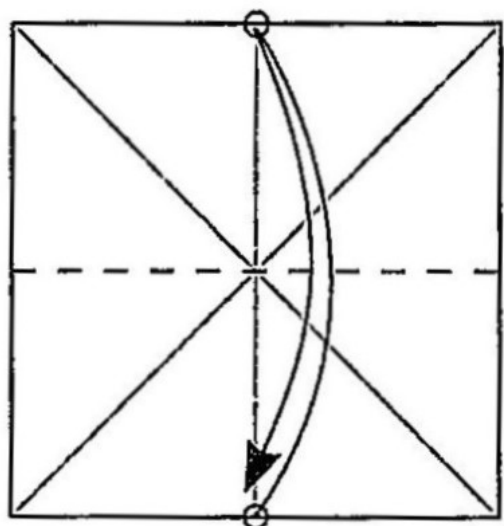

5 In der Hälfte waagrecht falten und entfalten.

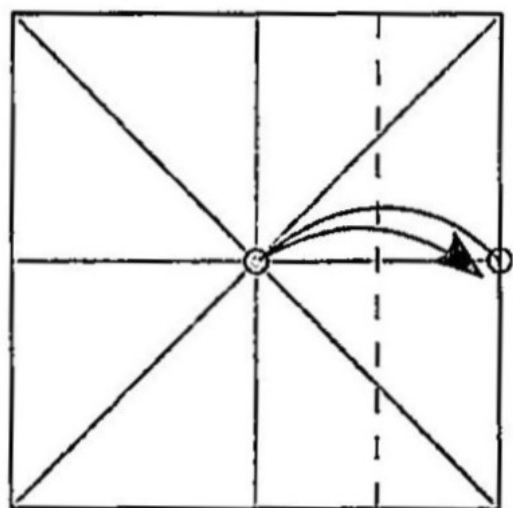

6 Falten und entfalten die rechte Kante zur Mittellinie.

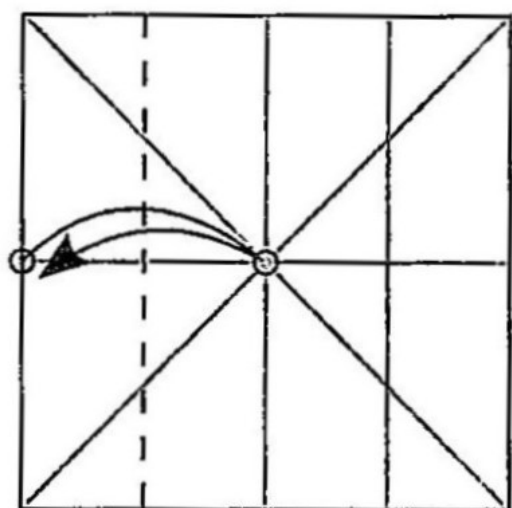

7 Falten und entfalten der linken Kante zur Mitte.

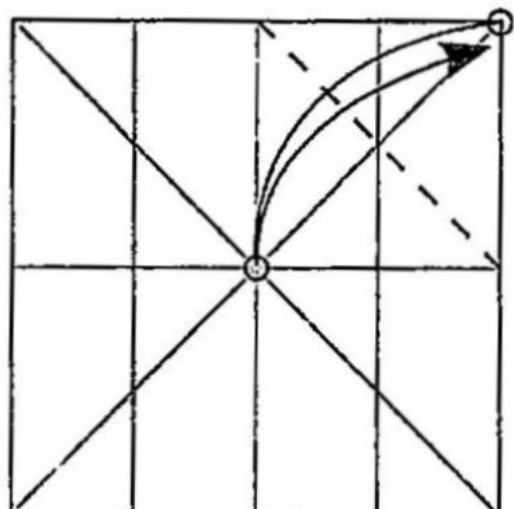

8 Falte und entfalte die obere rechte Ecke zur Mitte.

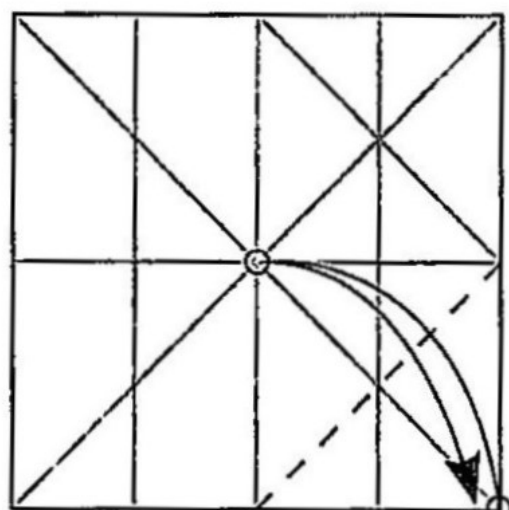

9 Falte und entfalte die obere rechte Ecke zur Mitte.

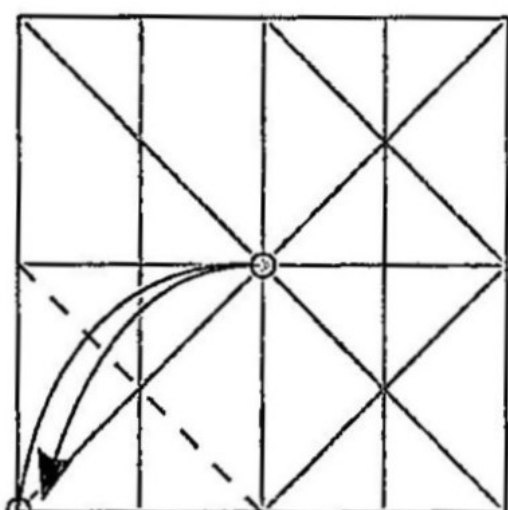

10 Falte und entfalte die untere linke Ecke zur Mitte.

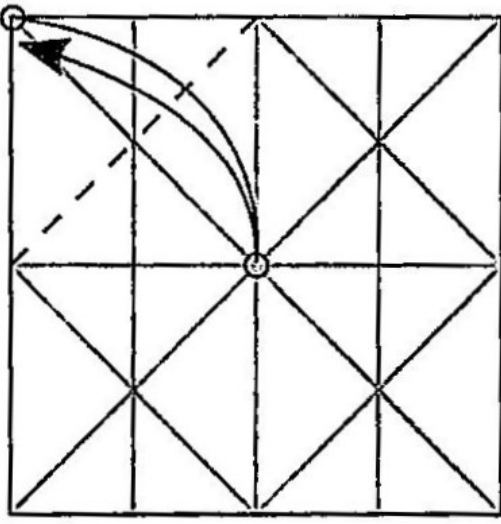

11 Falte und entfalte die obere linke Ecke zur Mitte.

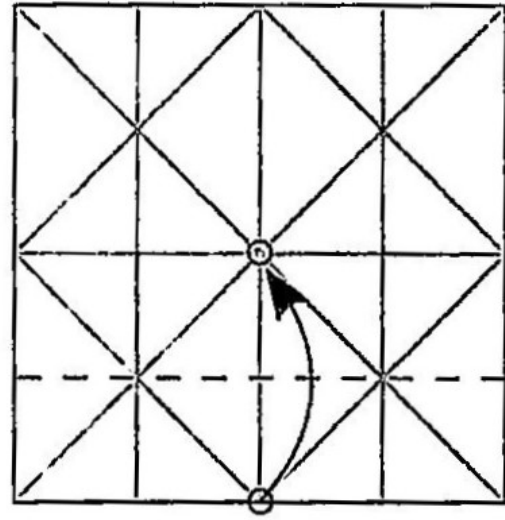

12 Falte die untere Kante zur Mitte.

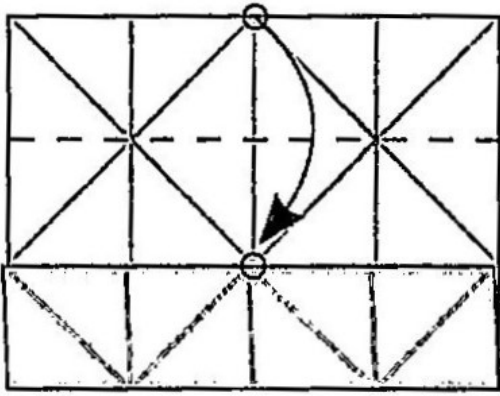

13 Falte die obere Kante zur Mitte.

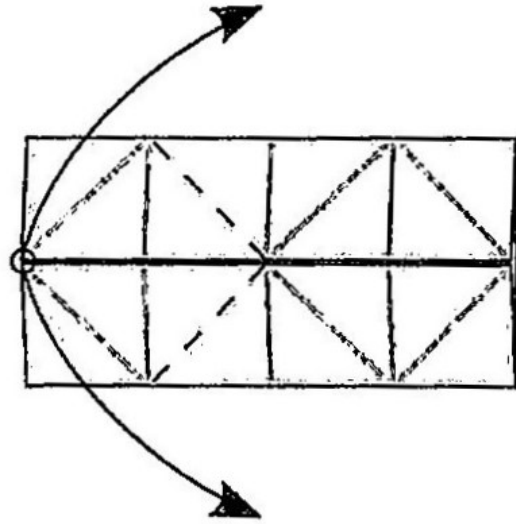

14 Falte die Ecken an den gestrichelten Linien zu den Seiten.

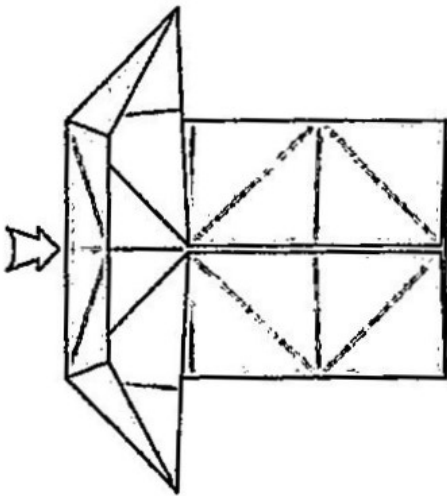

15 Drück das Papier zusammen, um es flach zu machen.

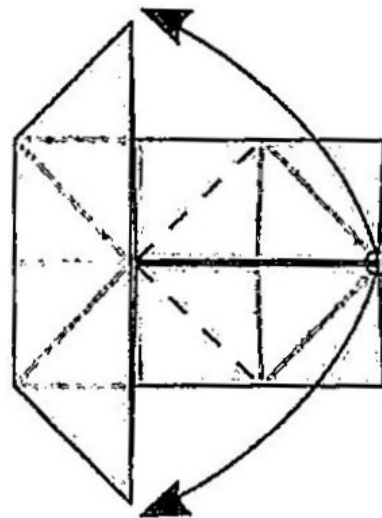

16 Falte die Ecken an den Linien zu den Seiten.

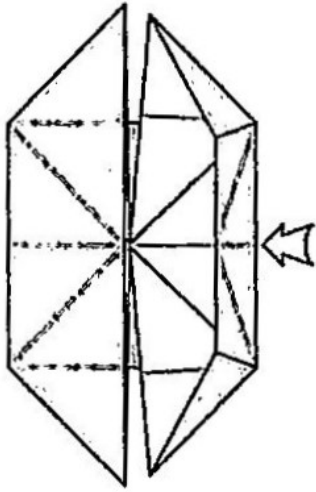

17 Drück das Papier nach unten, um es flach zu machen.

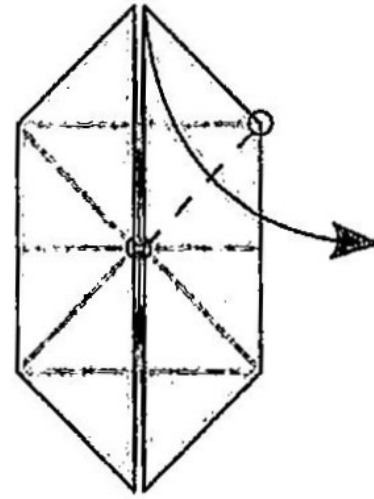

18 Falte die Ecke entsprechen dem markierten Punkt nach unten.

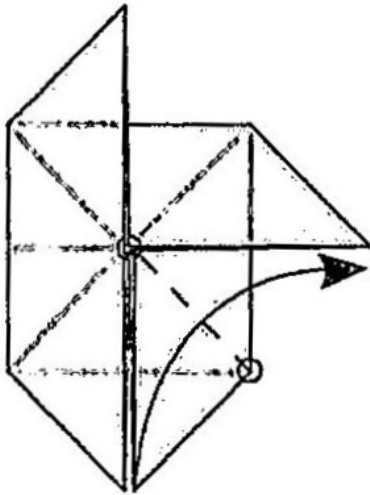

19 Falte die Ecke entsprechend den markierten Punkten nach oben.

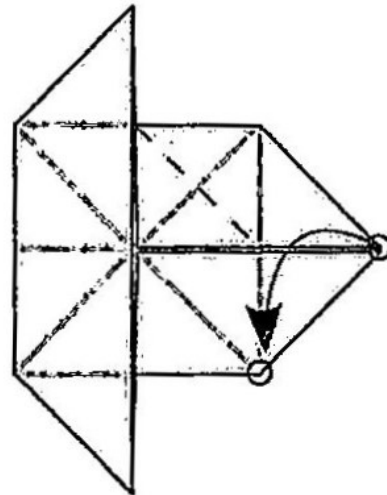

20 Falte die Ecke zum unteren Punkt.

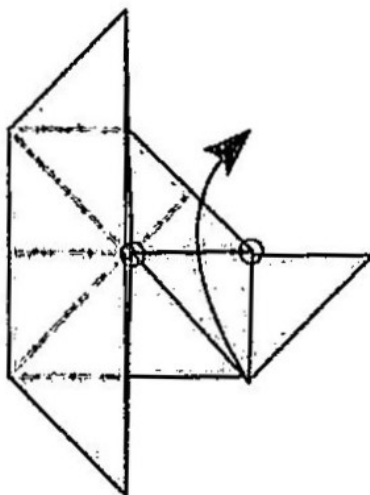

21 Falte die Ecke an den markierten Punkten nach oben.

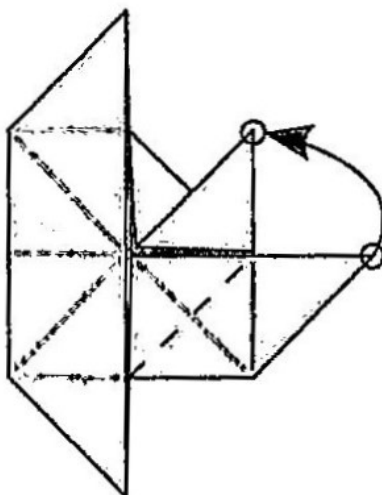

22 Falte die Ecke zum oberen Punkt.

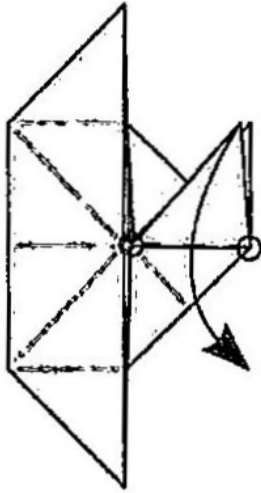

23 Falte die Ecke an den markierten Punkten nach unten.

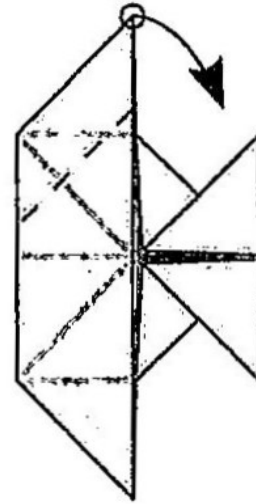

24 Falte die Ecke diagonal nach unten.

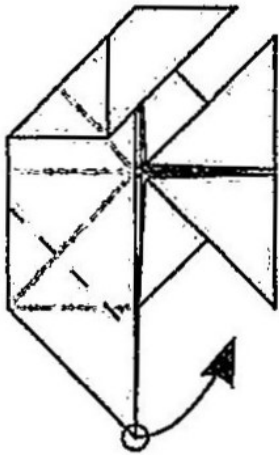

25 Falte die Ecke diagonal nach oben.

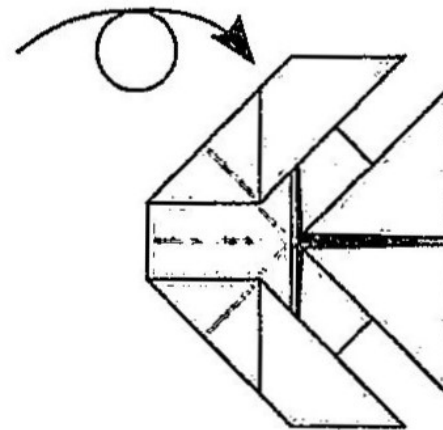

26 Drehe das Modell um.

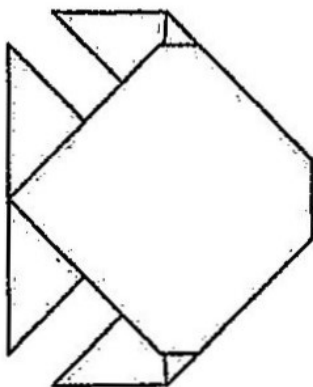

27 Fertiger Fisch!